

INSTALLATION INSTRUCTIONS - ENGLISH

TA05407 B

Light kits, vapor tight

Assembly and mounting instructions

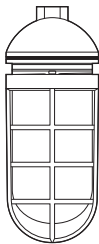

VKG-11-C

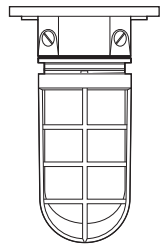

VXG-11-C



Important

Read and understand all instructions and safety information before use. Be aware of proper usage and potential hazards.



Caution:

- Product should be installed by a qualified electrician in accordance with national and local electrical codes.
 - Suitable for use in wet locations when oriented with socket assembly on top and metal guard and glass globe underneath.
- NOTE:** This fixture requires the use of caulking compound to provide a watertight seal. Use an RTV sealant.
- Use all metal components to ensure proper grounding.



Warning:

- Risk of shock, disconnect power before installation.



Warning:

- Keep away from combustible materials.



Warning:

- To avoid a risk of fire, space housing and bulb a minimum of 2" (5 cm) from surrounding structures.

Conductors:

- Minimum 105 degree C supply

VKG-11-C Instructions:

Pendant mounting

1. Disassemble pendant from mounting base by loosening the screws provided in the mounting base.

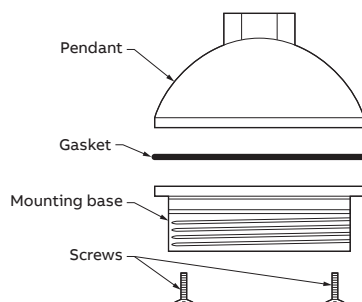

...Continued on next page

VXG-11-C Instructions:

Outlet box mounting

1. Disassemble outlet box from mounting base by loosening the screws provided in the mounting base.

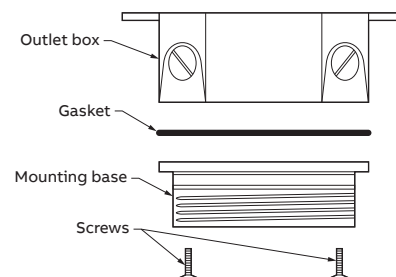

...Continued on next page

VKG-11-C Instructions:

Pendant mounting

2. Feed wires from conduit through pendant. Using the conduit hub, thread pendant to the conduit coming from the ceiling.

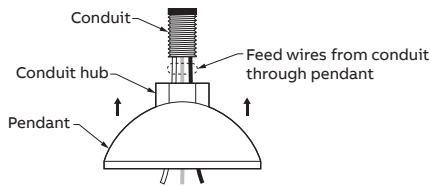

3. Connect wires from pendant and from conduit using suitable wire connectors (not provided).

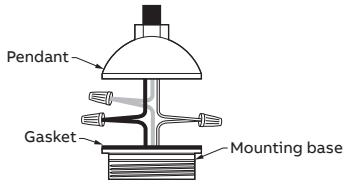

4. Place the gasket in the slot provided along the periphery of the mounting base and reassemble pendant and mounting base.

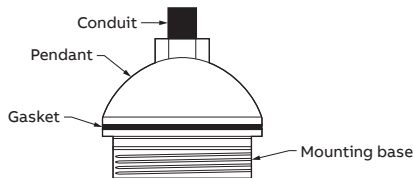

5. Thread the lamp (not provided) to lamp holder, located in mounting base.
6. Place the gasket on the inside of the base and attach the diffuser (globe) by using the threads provided and tighten into the mounting base.
7. Slide the guard over the diffuser (globe) and thread it onto the mounting base. Tighten with grub screw provided.

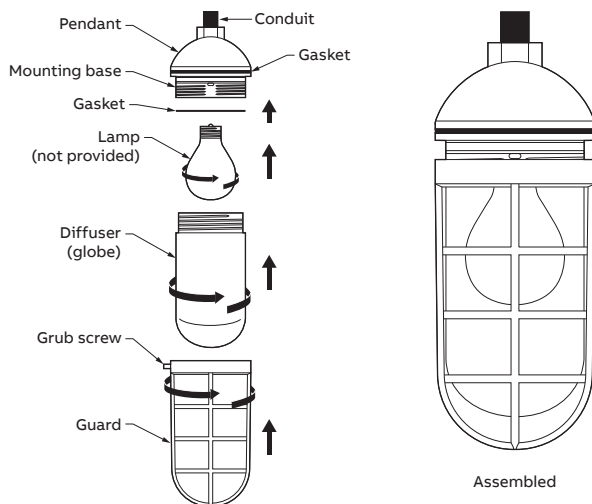

tnb.abb.com (US/Latin America)
 tnb.ca.abb.com (Canada)
 abb.com
 Warranty: tnb.abb.com/ecpwwarranty

We reserve the right to make technical changes or modify the contents of this document without prior notice. With regard to purchase orders, the agreed particulars shall prevail. ABB does not accept any responsibility whatsoever for potential errors or possible lack of information in this document.

VXG-11-C Instructions:

Outlet box mounting

2. Pull power supply wires into box and secure box to ceiling using the mounting legs on the box. Liberally coat the threads on round plugs with silicone sealing compound and install in the unused holes, tightening them firmly.

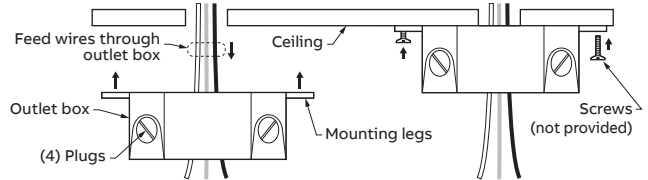

3. Connect the wires of the fitting with the branch circuit wires using suitable connectors (not provided).

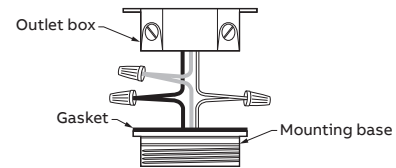

4. Place the gasket in the in the slot provided along the periphery of the mounting base and reassemble outlet box and mounting base.

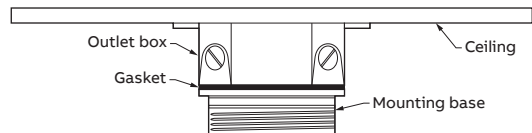

5. Thread the lamp (not provided) to lamp holder, located in mounting base.
6. Place the gasket on the inside of the base and attach the diffuser (globe) by using the threads provided and tighten into the mounting base.
7. Slide the guard over the diffuser (globe) and thread it onto the mounting base. Tighten with grub screw provided.

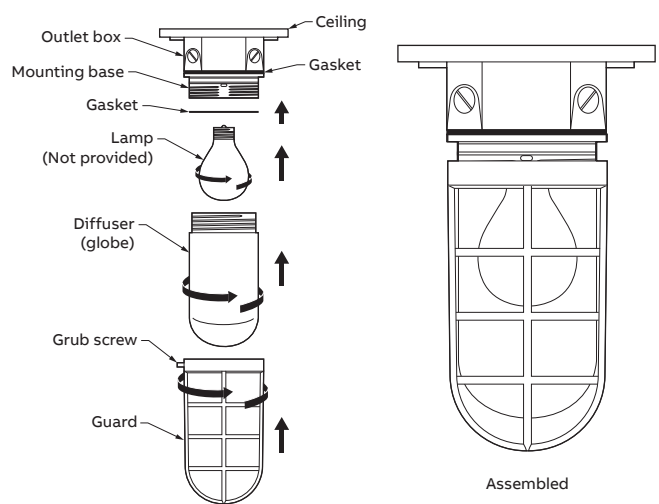

We reserve all rights in this document and in the subject matter and illustrations contained therein. Any reproduction – in whole or in part – is forbidden without prior written consent of ABB. Copyright© 2020 ABB. All rights reserved.

INSTRUCCIONES DE INSTALACIÓN - ESPAÑOL

TA05407 B

Kits de luz, a prueba de vapor

Instrucciones de ensamblaje

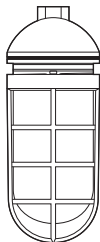

VKG-11-C

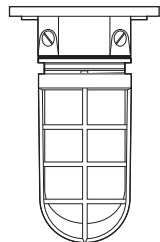

VXG-11-C



Importante

Lea y entienda todas las instrucciones y la información de seguridad antes del uso. Tenga en cuenta el uso adecuado y los peligros potenciales.



Precaución:

- El producto debe ser instalado por un electricista cualificado de acuerdo con los códigos eléctricos nacionales y locales.
- Adecuado para su uso en lugares húmedos cuando está orientado con el enchufe hembra en la parte superior y el protector de metal y el globo de vidrio debajo.

NOTA: Este accesorio requiere el uso de un compuesto de calafateo para proporcionar un sello hermético. Use un sellador tipo RTV (vulcaniza a temperatura ambiente).

- Use todos los componentes metálicos para garantizar una conexión a tierra adecuada.



Advertencia:

- Riesgo de descarga eléctrica, desconecte la alimentación antes de la instalación.



Advertencia:

- Mantenga alejado de materiales combustibles.



Advertencia:

- Para evitar el riesgo de incendio, coloque la carcasa y la bombilla a un mínimo de 2" (5 cm) de las estructuras circundantes.

Conductores:

- Aislamiento con clasificación nominal mínima de 105 grados C

Instrucciones para VKG-11-C:

Montaje colgante

1. Desmonte el dispositivo colgante de la base de montaje aflojando los tornillos provistos en la base de montaje.

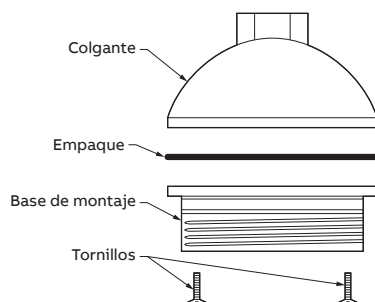

...Continúa en la página siguiente

Instrucciones para VXG-11-C:

Montaje en una caja de salida

1. Desmonte la caja de salida de la base de montaje aflojando los tornillos provistos en la base de montaje.

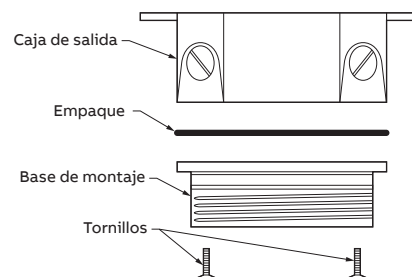

...Continúa en la página siguiente

Instrucciones para VKG-11-C:

Montaje colgante

1. Cables de alimentación provenientes del conduit a través del dispositivo colgante. Usando el monitor para el conduit, enrosque el dispositivo colgante al conduit que viene del techo.

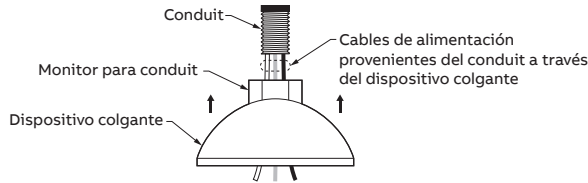

2. Conecte los cables provenientes del dispositivo colgante y del conduit utilizando conectores para cable adecuados (no incluidos).

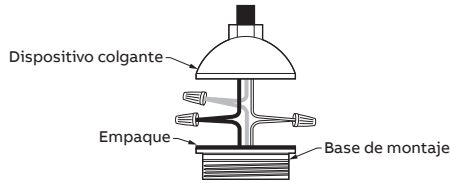

3. Coloque el empaque en la ranura provista a lo largo de la periferia de la base de montaje y vuelva a montar el dispositivo colgante y la base de montaje.

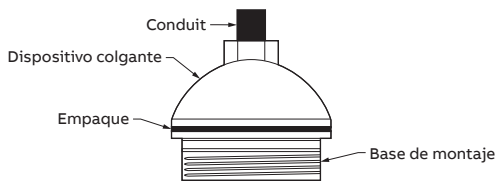

4. Enrosque la lámpara (no incluida) al enchufe hembra para lámpara, ubicado en la base de montaje.
5. Coloque el empaque en el interior de la base y conecte el difusor (globo) utilizando las roscas provistas y apriételas a la base de montaje.
6. Deslice el protector sobre el difusor (globo) y enrósquelo a la base de montaje. Apriete con el tornillo prisionero provisto.

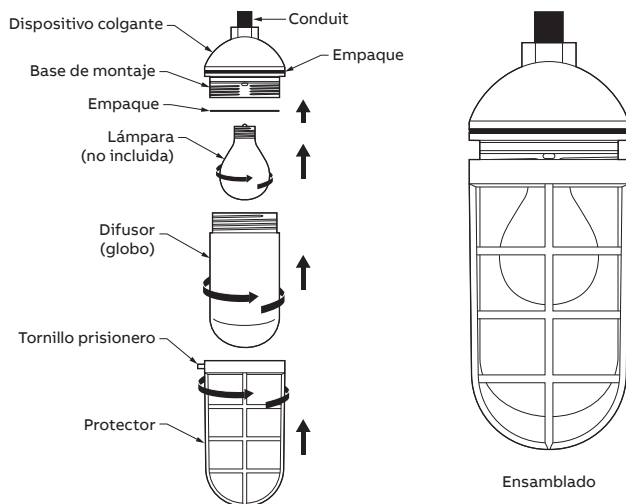

tnb.abb.com (Estados Unidos/América Latina)
 tnb.ca.abb.com (Canadá)
 abb.com
 Garantía: : tnb.abb.com/ecparranty

Nos reservamos el derecho de realizar cambios técnicos o modificar el contenido de este documento sin previo aviso. Con respecto a las órdenes de compra, las particularidades acordadas prevalecerán. ABB no se responsabiliza en absoluto por posibles errores o posible falta de información en este documento.

Instrucciones para VXG-11-C:

Montaje en una caja de salida

1. Jale los cables de alimentación a la caja y sujete la caja al techo usando las patas de montaje de la caja. Cubra generosamente las roscas de los tapones redondos con compuesto de sellado de silicona y aplique silicona en los agujeros no utilizados, apretando firmemente.

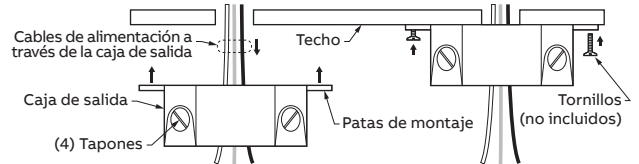

2. Conecte los cables provenientes del dispositivo colgante y del conduit utilizando conectores para cable adecuados (no incluidos).

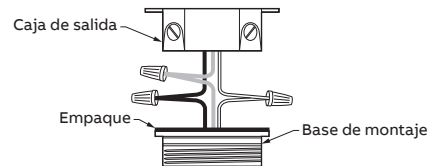

3. Coloque el empaque en la ranura provista a lo largo de la periferia de la base de montaje y vuelva a montar el dispositivo colgante y la base de montaje.

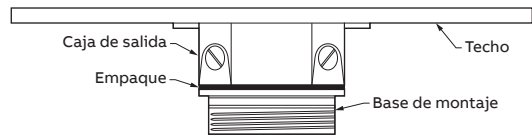

4. Enrosque la lámpara (no incluida) al enchufe hembra para lámpara, ubicado en la base de montaje.
5. Coloque el empaque en el interior de la base y conecte el difusor (globo) utilizando las roscas provistas y apriételas a la base de montaje.
6. Deslice el protector sobre el difusor (globo) y enrósquelo a la base de montaje. Apriete con el tornillo prisionero provisto.

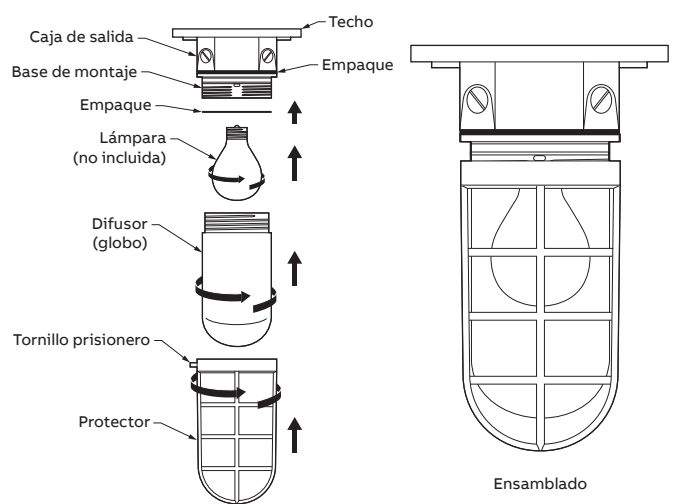

Nos reservamos todos los derechos sobre este documento y sobre el tema y las ilustraciones contenidas en este documento. Cualquier reproducción, total o parcial, está prohibida sin el consentimiento previo por escrito de ABB Copyright© 2020 ABB Reservados todos los derechos.