

**K330, K330BR
K440, K440BR**

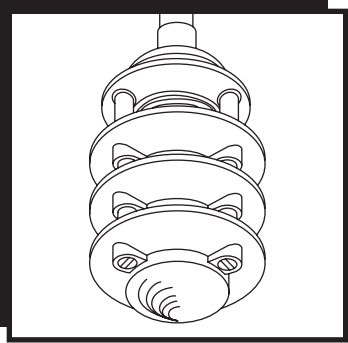

Thomas & Betts
© 2008 Thomas & Betts Corp.
Memphis, Tennessee 38125
Hecho en México
www.tnb.com

Si tiene dudas, llame gratis de lunes a viernes de 08:00 a.m. a 4:30 p.m. (Hora estándar del centro de los EE.UU.) al 1-888-862-3289.

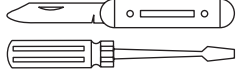

Herramientas necesarias:

- A** Luminaria (1) (de tres o de cuatro hileras)
- B** Conectores de cables (2)
- C** Sellador lubricante (1)

IDENTIFICACIÓN DE PARTES

ADVERTENCIA
Mantenga alejado de materiales combustibles.

ADVERTENCIA
DESCONECTE LA ELECTRICIDAD
Retire el fusible, APAGUE el interruptor automático o desconecte el suministro de electricidad de la fuente ANTES de comenzar cualquier trabajo eléctrico.

Lea cuidadosamente las siguientes instrucciones de instalación antes de comenzar la instalación o ensamblaje. Consulte los códigos eléctricos locales para asegurarse de que los materiales y el método de instalación cumplan con los mismos.

CONSEJOS DE SEGURIDAD IMPORTANTES

Kit de iluminación de 3 o 4 hileras para jardín
¡Instrucciones de instalación **SOLO** para uso en exteriores!

SiteLight® Landscape Series

red dot

red dot

SiteLight® Landscape Series

3 or 4 Tier Garden Light Kit

Installation Instructions
For Outdoor use **ONLY!**

IMPORTANT SAFEGUARDS:

Please read and understand all instructions before beginning assembly or installation.

Check your local electrical codes to make sure that your materials and method of installation comply with all codes.

WARNING
TURN OFF THE POWER:
Remove the fuse, turn **OFF** the circuit breaker or otherwise disconnect power at the source **BEFORE** beginning any electrical job.

WARNING
Keep away from combustible materials.

PARTS IDENTIFICATION

- A** Light (1) (either three-tier or four tier)
- B** Wire Connectors (2)
- C** Lubricating Sealant (1)

Tools Required:

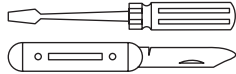

If you have any questions, call us toll free Monday-Friday 8:00 AM to 4:30 PM (Central Standard Time) at 1-888-862-3289.

Thomas & Betts

© 2008 Thomas & Betts Corp.
Memphis, Tennessee 38125
Made in Mexico
www.tnb.com

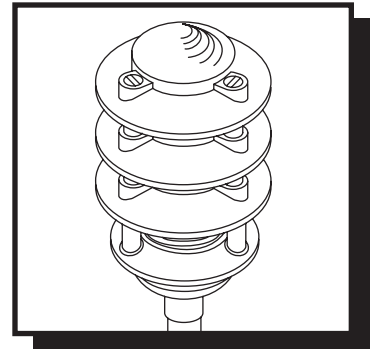

**K330, K330BR
K440, K440BR**

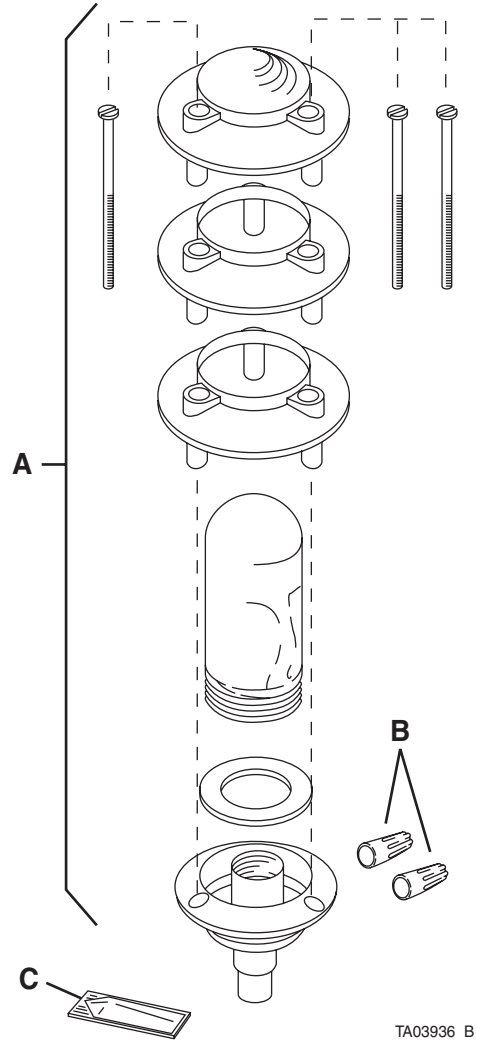

TURN POWER OFF!

INSTALL THE LIGHT FIXTURE

- This fixture can be mounted in one of two ways.
 - Mount onto a rigid threaded conduit which is mounted on an outlet box. Once the outlet box is installed and supply wires are fed into the box, continue with these instructions beginning with step 2, below.
 - Mount onto a Red+Dot® QuickPost® Landscape Lighting and Power Outlet Installation System. Sold separately, Model No. K805BR. Complete installation instructions are supplied with the K805BR package.
- Feed the wires from the fixture through the conduit and into the outlet box. Screw the fixture onto the conduit (Figure 1).
- Strip off 1/2" of the insulation from the ends of the two wires on the fixture. If necessary, also strip off 1/2" of insulation from the supply wires and the ground wire (Figure 2).
- Wire the fixture to the supply wires as follows: Hold the white wires together and twist a wire connector over the ends of the wires in a clockwise direction (Figure 3). In the same manner, connect the black wires. Make sure wire connectors are secure and that no bare conductors are visible. Push all wiring into the outlet box.

NOTE: If fixture is connected to a non-metallic outlet box or post, the fixture must be grounded. Insert the green ground screw into the ground boss in the base of the fixture and tighten one turn. (This is a self-tapping screw which creates its own thread as it is tightened.) Feed the supply ground wire through the threaded hole in the fixture. Bring the ground wire from underneath the socket and install it under the ground screw and tighten. **DO NOT** overtighten as you may break the screw head.

INSTALL THE BULB

- Remove the screws from the top of the light (Figure 6) and lift off the tiers (Figure 4).
- Remove the glass globe (Figure 5).
- Screw bulb into socket. For a 3-tier garden light (K330/K330BR) use a 75-watt maximum medium base bulb. For a 4-tier garden light (K440/K440BR), use a 100-watt maximum medium base bulb.
- Replace the globe, tiers, and top (globe does not screw into base). Tighten the screws firmly (Figure 6).
- Turn on power.
- Turn on the light switch. If the unit does not light, check the bulb in another fixture. If the bulb works, **TURN OFF THE POWER** and return to step 1, under Install The Light Fixture section, above.

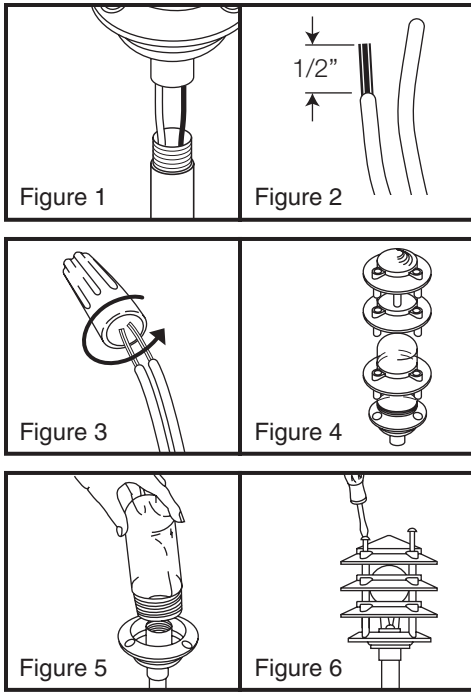

THOMAS & BETTS CORPORATION TWO YEAR LIMITED WARRANTY

Thomas & Betts Corporation sells this product with the understanding that the user will perform all necessary tests to determine the suitability of this product for the user's intended application, and warrants to the original purchaser that this product will be free from defects in material and workmanship for two (2) years from the date of purchase. Subject to the limitations set forth below, Thomas & Betts Corporation will repair or replace, at its sole option, any product that proves to be defective under normal installation, use and service. Thomas & Betts Corporation reserves the right to replace any warranted product with a substitute product of similar function if the warranted product is no longer available. Installation, operation or use of the product for which this warranty is issued shall constitute acceptance of the terms hereof.

This warranty is void if the product has been subjected to misuse, neglect, accident, fire, flood, physical damage, improper installation, unauthorized modification, or use in violation of our instructions or any applicable laws, codes or ordinances. ALL IMPLIED WARRANTIES OF MERCHANTABILITY AND FITNESS FOR A PARTICULAR PURPOSE ARE DISCLAIMED TO THE EXTENT ALLOWED BY LAW. ANY IMPLIED WARRANTIES THAT CANNOT BE DISCLAIMED ARE LIMITED IN DURATION TO A TERM OF ONE YEAR FROM THE DATE OF PURCHASE. Some states do not allow limitations on how long an implied warranty lasts, so the above limitation may not apply to you.

THOMAS & BETTS CORPORATION'S OBLIGATIONS UNDER THIS WARRANTY ARE LIMITED TO REPAIR OR REPLACEMENT OF THE PRODUCT ONLY. THOMAS & BETTS CORPORATION WILL NOT BE LIABLE FOR ANY INCIDENTAL, SPECIAL OR CONSEQUENTIAL DAMAGES, OR FOR DIRECT DAMAGES IN EXCESS OF THE PURCHASE PRICE OF THE PRODUCT. THIS DISCLAIMER OF LIABILITY SHALL CONTINUE TO BE ENFORCEABLE IN THE EVENT THAT ANY REMEDY HEREIN SHALL FAIL OF ITS ESSENTIAL PURPOSE. Some states do not allow the exclusion or limitation of incidental or consequential damages, so the above limitations or exclusions may not apply to you.

To report a defective product, call customer service at 1-888-862-3289. This warranty gives you specific legal rights, and you may also have other rights which vary from state to state.

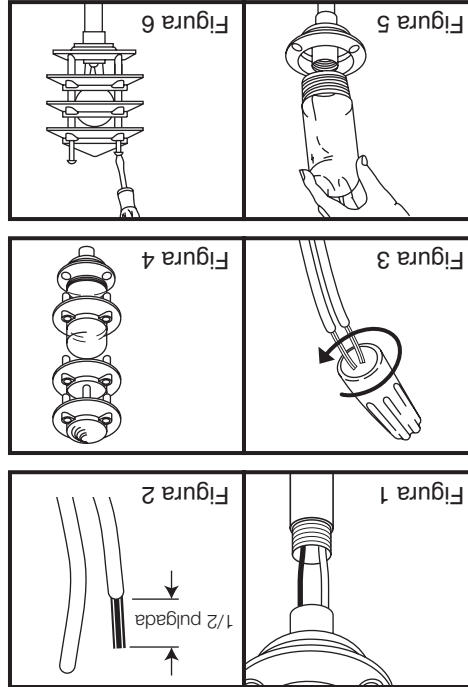

- Esta lámpara puede instalarse de dos maneras:

A. Monte en una tubería rosca, la cual a su vez se monta en una caja de salida. Después de que la caja de salida esté instalada y los conductores de alimentación se hayan conectado a la caja de salida, siga estas instrucciones comenzando por el paso 2 que se indica a continuación.

B. Monte en un Sistema de instalación para equipo de iluminación para jardines Red+Dot® QuickPost® con toma de corriente. El Modelo No. K805BR se vende por separado. El paquete del Modelo No. K805BR incluye instrucciones de instalación completas.

- Pase los conductores del artefacto a través de la tubería y dentro de la caja de salida. Entorñille el artefacto en la tubería (Figura 1).
- Pase los conductores del artefacto a través de la tubería del conductor de puesta a tierra (Figura 2).

Conecte el artefacto a los conductores de alimentación de la manera siguiente: Junte los conductores blancos y coloque un empalme plástico en los extremos de los conductores y girelo en el sentido de las manecillas del reloj (Figura 3). De la misma manera, conecte los conductores negros. Asegúrese de que los conectores de los conductores se encuentren firmemente ajustados y que no haya ningún conductor desunido visible. Empujelo el cableado dentro de la caja de salida.

NOTA: Si el artefacto se conecta a una caja de salida no metálica o a un poste no metálico, deberá conectar el artefacto a la tierra. Introduzca el tornillo verde de puesta a tierra en la proboscidea de puesta a tierra en la base del artefacto y ajústelo una vuelta. (Este es un tornillo autorroscante que forma su propia rosca a medida que se va ajusando.) Pase el conductor de puesta a tierra a través del orificio roscado del artefacto. Pase el conductor de puesta a tierra por debajo del portámpara e instélo debajo del tornillo de puesta a tierra y ajústelo. **NO** apriete demasiado ya que podría romperse la cabeza del tornillo.

INSTALE LA BOMBILLA

- Retire los tornillos de la parte superior del artefacto de iluminación (Figura 6) y retire todas las hileras (Figura 4).
- Retire la pantalla de vidrio (Figura 5).
- Enrosque la bombilla en el portámparas. Para un equipo de iluminación de 3 hileras (K330/K330BR) use una bombilla de rosca mediana de 75 vatios como máximo. Para un equipo de iluminación de 4 hileras (K440/K440BR), use una bombilla de rosca mediana de 100 vatios como máximo.

- Reemplace la pantalla (a la base), y la parte superior (la pantalla no se enrosca a la base). Ajuste los tornillos firmemente (Figura 6).
- Conecte la electricidad.

- Encienda el interruptor de luz. Si la unidad no enciende, verifique la bombilla en otro artefacto. Si la bombilla funciona, **DESCONECTE LA ELECTRICIDAD** y vuelva al paso 1, en la sección Instale el artefacto de iluminación, arriba.

DE ACUERDO CON ESTA GARANTÍA, LAS OBLIGACIONES DE THOMAS & BETTS CORPORATION SE LIMITAN A LA REPARACIÓN O AL REEMPLAZO DEL PRODUCTO THOMAS & BETTS CORPORATION NO SERÁ RESPONSABLE POR NINGUN DAÑO INCIDENTAL, ESPECIAL, EMERGENTE, NI POR DAÑOS DIRECTOS EN EXCESO DEL PRECIO DE COMPRA DEL PRODUCTO. ESTE DESCARGO DE RESPONSABILIDAD SEGUIRÁ SIENDO APLICABLE EN EL CASO DE QUE ALGUN RECURSO AQUÍ MENCIONADO NO CUMPLA CON SU PROPÓSITO ESENCIAL. Algunos estados no permiten la exclusión ni la limitación de daños incidentales ni emergentes, de modo que las limitaciones o exclusiones mencionadas anteriormente pueden no aplicarse a usted. Para informar sobre un producto defectuoso, llame al Servicio al Cliente al 1-888-862-3289. Esta garantía le da derechos legales específicos, pero usted también puede tener otros derechos que varían de estado a estado.

Esta garantía es nula si el producto ha estado sujeto a mal uso, negligencia, accidentes, fuego, inundaciones, daños físicos, instalación incorrecta, modificación no autorizada, o utilización que haye incumplido nuestras instrucciones o alguna ley, código u ordenanza aplicables. SE NIEGA TODA GARANTÍA IMPLÍCITA DE COMERCIABILIDAD E IDONEIDAD PARA UN PROPÓSITO PARTICULAR HASTA EL GRADO PERMITIDO POR LA LEY. CUALQUIER GARANTÍA IMPLÍCITA QUE NO PUEDA SER NEGADA ESTÁ LIMITADA EN DURACIÓN AL PLAZO DE UN AÑO A PARTIR DE LA FECHA DE COMPRA. Algunos estados no permiten limitaciones sobre cuánto dura una garantía implícita, de modo que la limitación antes mencionada puede no aplicarse a usted.

THOMAS & BETTS CORPORATION
GARANTÍA LIMITADA POR DOS AÑOS
THOMAS & BETTS CORPORATION